



Guide d'installation

Série canadienne

AE2600

Cet accepteur de billets est conçu pour s'installer dans les ouvertures standards fournies par les fabricants d'appareil d'amusement, loterie, kiosques et distributeurs automatiques. Il s'installe sur les quatre tiges filetées que l'on retrouve dans les appareils d'amusement et les distributrices ou bien sur le support de montage fourni par différents ensembles de montage.

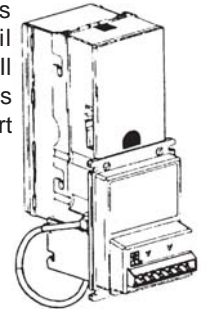

Figure 1

- Accepte les billets de 5\$, 10\$ et 20\$
- Insertion dans les quatre sens
- Mémoire Flash (Flashport) re-programmable
- Configuration par coupon
- Sécurité accrue
- Accès facile au chemin de billets même lorsque installé
- Diagnostique par DEL (au dos de l'unité)
- Multi-Drop Bus (MDB) Série Étendue Bi-Directionnel (EBDS), interfaces "Vending" et Amusement (24 V)
- Embouchure illuminée (sur les modèles compacts seulement)
- Téléchargement des informations de billet (interface EBDS)
- Message de retrait de la cassette (interface EDBS)

OPTIONS D'INTERFACE

Les accepteurs AE2600 sont capables de fonctionner avec les quatre interfaces suivantes : Pulse bas niveau, Série, MDB ou EBDS.

Accessoires disponibles :

- 250075007 – Câble d'alimentation 24 V.C.A. (Interface Pulse bas niveau ou Série)
- 250060025 – Module d'interface (pour adapter un accepteur 24 volts dans une application 120 volts)
- 250071043 – Interface 24 V.C.A. Multi-Drop Bus (MDB)
- 250079049 – Câble RS232

Note : Ces harnais se branchent sur le connecteur mâle situé sur le côté gauche de l'accepteur (voir figure 3) et sont conçus pour un branchement dans le contrôleur de la machine ou le harnais de l'interface de l'accepteur de billet du monnayeur. Pour plus d'information sur les harnais d'interface ou les ensembles de montage, contactez votre fournisseur ou centre de service.

MEI
1301 Wilson Drive
West Chester, PA 19380
Support technique 1(800)345-8172
Support à la clientèle 1(800)345-8215
Service 1(800)634-1365
<http://www.meiglobal.com>



©2005 MEI
Imprimé aux É.U.A. et Mexique

Pièce #250056230
Révision G6

INSTRUCTIONS D'INSTALLATION

1. Réglez les interrupteurs de l'accepteur (voir figure 2).

Note : Sur réception de l'accepteur, tous les interrupteurs sont en position OFF (option par défaut). Les options suivantes sont alors en vigueur :

- Accepte les billets de \$5, \$10, \$20 (AE2600).
- Insertion quatre sens.
- Mode haute sécurité. N'acceptera pas les anciens billets de 5\$ et 10\$.
- Gaming Interface -(Impulsion courte 50ms ON / 50 ms OFF).
- Une impulsion par dollar.
- Permission par harnais.

Avis Important: Placer n'importe quel des interrupteurs à ON annulera l'option par défaut et l'accepteur de billet fonctionnera selon la position des interrupteurs tel que décrit sur l'étiquette ! (Voir figure 2)

NOTE : Cette unité peut être configurée avec le coupon ci-inclus au lieu d'un positionnement d'interrupteur. **Pour ce faire, placez tous les interrupteurs à OFF et procédez à la configuration par coupon tel que décrit en page 4.**

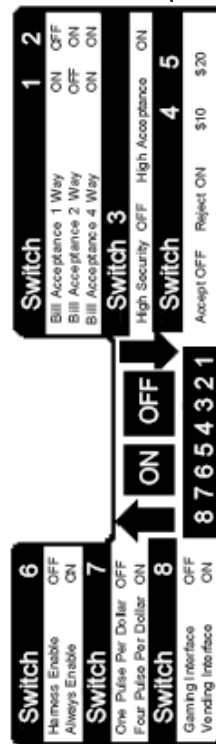
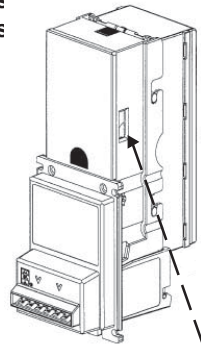

Figure 2

DESCRIPTION des INTERRUPTEURS	
1,2	Une combinaison des interrupteurs permet différents sens d'insertion.
3	Permet le choix entre une haute sécurité ou un haut taux d'acceptation.
4,5	Permet l'acceptation ou le rejet des billets indiqués.
6	Choisi entre les options Always Enable (acceptation toujours permise) ou Harness Enable (acceptation autorisée par la machine).
7	Choisi entre 1 ou 4 impulsions par dollar. Une impulsion = 50 ms ON / 50ms OFF.
8	Choix d'interface Gaming Interface (amusement) ou Vending Interface (distributrice automatique).

2. Coupez l'alimentation électrique de toute la machine.

3. Installez le AE2600 sur les tiges filetées ou dans le trou de montage de la machine. Fixez adéquatement avec la quincaillerie appropriée.

Configuration par coupon

La version électronique de ce manuel ne contient pas le coupon de configuration. S'il vous plaît, contactez MEI pour en obtenir un.

INSTRUCTIONS D'INSTALLATION (SUITE)

4. Branchez le AE2600 avec le harnais d'interface appropriée.

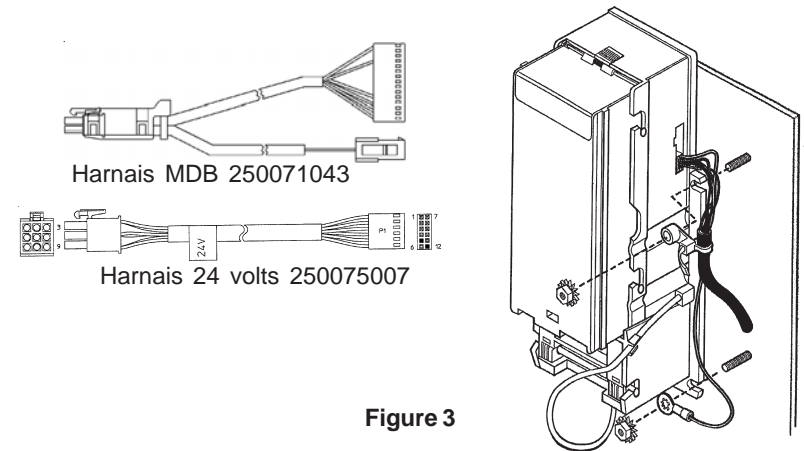

Ne forcez pas le branchement du harnais dans l'accepteur car cela risque d'endommager les terminaux!

5. Appliquez le courant à la machine.

L'accepteur effectuera un cycle complet (roule et empile).

Observez que l'indicateur DEL du statut situé au dos de l'appareil est allumé sans clignoter. Cette condition indique que l'unité est prête à accepter les billets.

- Si l'indicateur est éteint, assurez-vous que le courant est bien appliqué à l'accepteur.
- Si l'indicateur clignote, référez-vous à l'étiquette située au dos de l'empileur pour une description des codes de diagnostic.

6. Vérifiez le fonctionnement.

- Insérez un billet de 5\$ et notez s'il est bien accepté et empilé.
- Répétez avec les autres billets permis.
- Assurez-vous que le bon crédit a été émis. Si non, reconfigurez le AE2600 avec le coupon de configuration ou les interrupteurs 7 et 8 afin d'envoyer le bon nombre d'impulsion. (voir figure 2 à la page 2)

7. Enlevez les billets et vérifiez le statut.

- Les instructions pour enlever les billets se trouvent sur l'étiquette de l'empileur.
- Vérifiez que l'indicateur DEL d'état demeure stable.

COUPON de CONFIGURATION (TOUS LES INTERRUPTEURS À OFF)

1. **Découpez avec précaution le coupon** qui vient avec l'accepteur de billet. Des photocopies peuvent être faites à partir d'un copieur standard à base de carbone et non un copieur couleur ET si la copie est identique au document original. Faites seulement une copie à la fois car les copieurs ont tendance à réduire le format légèrement sur des copies multiples.
2. **Remplissez le coupon en utilisant un crayon de plomb #2. Remplissez un carré pour chaque ligne. N'inscrivez rien au dos du coupon.**

Section 1 – Billets Remplissez un carré pour chaque coupure. Choisissez Haute Acceptation (High Accept) pour un taux de rejet minimum. Choisissez Haute Sécurité (High Security) pour un haut niveau de sécurité ou bien OFF pour refuser ce billet.

Section 2 – Billets pour AE2800 seulement. Choisissez Haute acceptation, Haute sécurité ou OFF pour le 50\$ et le 100\$. Note : Remplir cette section pour le AE2600 n'aura aucun effet.

Section 3 – Mode d'alarme pour fraude. Choisissez ON et l'accepteur de billet se mettra en attente pour 15 minutes si une fraude est détectée. Choisissez HIGH pour une détection élevée de fraude. Choisissez OFF (réglage par défaut) et l'accepteur se mettra en attente pour 9 secondes. NOTE : Tous les interrupteurs de l'accepteur doivent être à OFF pour que cette fonction soit en vigueur. Si un seule des interrupteurs est ON, cette fonction s'annulera.

Section 4 – Impulsion par dollar. La majorité des appareils d'amusement et loterie utilisent 4 impulsions par dollar. Les distributrices automatiques nécessitent une impulsion par dollar.

Section 5 – Sélection d'interface. Choisissez une des trois interfaces : 1. Vending 2. Amusement (accepte toujours) 3. Amusement / vente

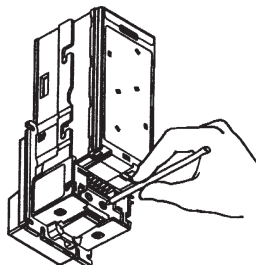

Figure 4

3. **Localisez le bouton de service** au dos de l'accepteur (voir figure 4). Appuyez le bouton une fois pour entrer en mode coupon. Appuyez une deuxième fois vous fera sortir.
4. **Insérez le coupon et vérifiez que les données ont été acceptées.**

ACCEPTÉ : Le coupon sort immédiatement et la DEL clignote 10 fois lors du retrait du coupon. Une fois acceptées, ces données deviennent la configuration par défaut.

REJETÉ : Le coupon retourne après 10 secondes. La DEL clignotera le nombre de fois correspondant à la section du coupon mal complétée. Exemple : cinq clignotements indiquent une erreur dans la section 5. Si rejeté, relisez les instructions ou essayez un autre coupon.

INFORMATION du BROCHAGE (PIN OUT) du CONNECTEUR 30 PINS (SUITE)

1	2	3	4	5	6	7	8	9	10	11	12	13	14	15
16	17	18	19	20	21	22	23	24	25	26	27	28	29	30

Modèle 24 Volt CA

AMUSEMENT et LOTERIE SEULEMENT!

- Pin 1 RELAIS CRÉDIT, Commun
- Pin 2 RELAIS CRÉDIT N.O.
- Pin 3 24 VCA VIVANT (Alimentation)
- Pin 4 RÉSERVÉ
- Pin 5 **CLEF**
- Pin 6 RÉSERVÉ
- Pin 7 IMPULSION CRÉDIT_NON
- Pin 8 INTERRUPT_NON
- Pin 9 SERIAL/PULSE_NON
- Pin 10 BAS NIVEAU MALT (GND) / SIGNAL MALT (GND)
- Pin 11 SERIAL_DATA_OUT
- Pin 12 NON UTILISÉ
- Pin 13 NON UTILISÉ
- Pin 14 NON UTILISÉ
- Pin 15 NON UTILISÉ
- Pin 16 RETOUR CC
- Pin 17 RÉSERVÉ
- Pin 18 RÉSERVÉ
- Pin 19 RÉSERVÉ
- Pin 20 24 VCA NEUTRE (Alimentation)
- Pin 21 **CLEF**
- Pin 22 HORS_SERVICE_NON
- Pin 23 RÉSERVÉ
- Pin 24 ACCEPT PERMIS_NON
- Pin 25 ALIMENTATION HORS SERVICE
- Pin 26 SEND_NON / SERIAL_DATA_IN
- Pin 27 RÉSERVÉ
- Pin 28 RÉSERVÉ
- Pin 29 RÉSERVÉ
- Pin 30 RÉSERVÉ

INFORMATION du BROCHAGE (PIN OUT) du CONNECTEUR 30 PINS (SUITE)

1	2	3	4	5	6	7	8	9	10	11	12	13	14	15
16	17	18	19	20	21	22	23	24	25	26	27	28	29	30

24 Volts C.A. / MDB

VENDING SEULEMENT!

- * Pin 1 RELAIS CRÉDIT, Commun
- Pin 2 RELAIS CRÉDIT N.O.
- Pin 3 24 VCA VIVANT (Alimentation)
- Pin 4 PERMISSION VIVANT
- Pin 5 **CLEF**
- Pin 6 MDB Master Rec
- Pin 7 \$5 CRÉDIT_NON
- Pin 8 INTERRUPT_NON
- Pin 9 \$20 CRÉDIT_NON
- Pin 10 BAS_NIVEAU_MALT (GND)
- Pin 11 DATA_NON / SERIAL_DATA_OUT
- Pin 12 ATTENTE Haut (ESCROW)
- Pin 13 \$20 PERMIS, Haut
- Pin 14 \$10 PERMIS Haut avec MDB_MASTER_TXD
- Pin 15 \$5 PERMIS, Haut
- Pin 16 RETOUR C.C.
- Pin 17 INHIBITION NEUTRE
- Pin 18 PERMISSION NEUTRE
- Pin 19 RÉSERVÉ
- Pin 20 24 VCA NEUTRE (Alimentation)
- Pin 21 **CLEF**
- Pin 22 HORS_SERVICE_NON
- Pin 23 MDB_34 Volt CC
- Pin 24 ACCEPTATION PERMISE_NON
- Pin 25 \$10 CRÉDIT_NOT / ALIMENTATION HORS SERVICE
- Pin 26 ENVOIE_NON
- Pin 27 \$5 PERMIS, Bas
- Pin 28 \$10 PERMIS, Bas avec MDB_COMMON
- Pin 29 \$20 PERMIS, Bas
- Pin 30 ATTENTE, Bas (ESCROW)

Nettoyage

La série AE2600 ne requiert pas de nettoyages aussi fréquents qu'un accepteur de billet à détection magnétique. Si un nettoyage est nécessaire, utilisez un linge humecté avec une solution savonneuse douce, non-abrasive. Référez-vous à l'étiquette au dos de l'unité pour les instructions de nettoyage.

GUIDE de DÉPANNAGE

Si un problème survient	Vérifiez ces points
Unité morte (ne s'allume pas)	<ol style="list-style-type: none"> Harnais de branchement mal branché ou connecteurs pliés. Vérifiez la source de voltage afin de vous assurer que celui-ci se rend à l'accepteur.
La DEL rouge clignote deux fois (mis hors-service par la machine) NOTE: Si clignote plus ou moins que 2, référez-vous à l'étiquette au dos de l'unité	<ol style="list-style-type: none"> Vérifiez la configuration de l'accepteur pour vous assurer que les bonnes options d'interface sont utilisées. Si vous utilisez un câble 9 pins seulement, placez l'interrupteur #6 à ON et le #8 à OFF. (Interface amusement)
L'accepteur prend les billets mais ne donne pas le crédit.	<ol style="list-style-type: none"> Assurez-vous que la bonne interface a été choisie.

INFORMATION du BROCHAGE (PIN OUT) du CONNECTEUR 30 PINS

- Harnais d'alimentation**

24VCA Pièce # 250075007

Positionnement des conducteurs pour le câble 9 pin 24V.

- * Pin 1 INHIBITION NEUTRE
- Pin 2 PERMISSION NEUTRE
- Pin 3 PERMISSION VIVANT
- Pin 4 Réservé
- Pin 5 24 VCA VIVANT (Alimentation)
- Pin 6 24 VCA NEUTRE
- Pin 7 RELAIS CRÉDIT (N.O.)
- Pin 8 RELAIS CRÉDIT (COMM.)
- Pin 9 Réservé

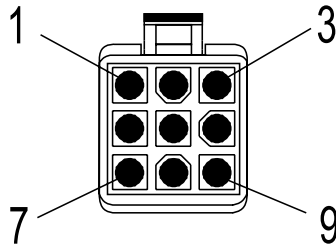

Branchement 9 - Pin
AMP "MATE-N-LOCK" (9) pin
AMP Pièce #172161-1 coquille
AMP Pièce #170364-1 Pin Mâle
Conducteur de calibre 22 recommandé

- * **Prise compatible alternative pour pins 7-15 et 22-30 du connector 30 pins.**

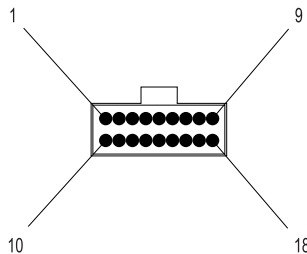

Branchement 18 - Pin
AMP "MODU" (18) pin MT réceptacle
AMP Pièce#102398-7 IDC habitacle
AMP Pièce #102536-7 couvercle arrière
AMP Pièce #102681-4 couvercle avant
Conducteur de calibre 22 recommandé

INFORMATION du BROCHAGE (PIN OUT) du CONNECTEUR 30 PINS (SUITE)

- Harnais d'alimentation**

MDB Pièce # 250071043

Positionnement des conducteurs pour le câble 6 pins MDB

- Pin 1 34 VDC
- Pin 2 CC Retour alimentation
- Pin 3 N/C
- Pin 4 Récepteur maître
- Pin 5 Émetteur maître
- Pin 6 Commun Communication

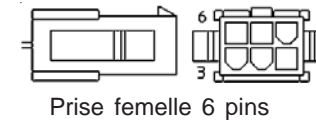
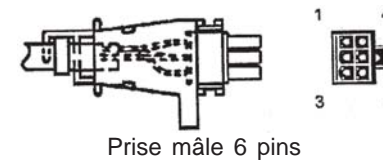

Le harnais est inclus dans la boîte de l'accepteur de billet.

Périphérique
Connecteur: Molex 39-01-2060 (Réceptacle 6 circuits)
Terminaux: Molex 39-00-0065 (sockets)
Bague de blocage: Molex 15-04-0296

Harnais
Connecteur: Molex 39-01-2061 (Prise 6 Circuits)
Terminaux: Molex 39-00-0067 (Pins)